



*A la recherche de bonnes idées ?*

## **PROMOTIONS 2018** **STYLOS & MUGS**

Offre valable jusqu'au 31 janvier 2019

**senator**<sup>®</sup>  
Extr**more**ordinary. Since 1920.

# PROMOTIONS 2018

Offre valable jusqu'au 31 janvier 2019

Fabriqués en Allemagne  
Stockés et imprimés en France



## DART POLISHED Réf : 2600

Stylo à bille rétractable en plastique opaque brillant. Recharge : **senator**. magic flow x20. Écriture noire.

Longueur d'écriture : jusqu'à 1900 m.

**Surface d'impression sur le corps / clip :**  
35 x 20 mm / 30 x 4 mm



### Tarifs de vente conseillés

**Incluant :** Impression 1 couleur, 1 position, frais de port (1 point France métropolitaine, hors Corse) et frais techniques.

Quantités	Prix HT	couleur supplémentaire
De 500 à 2 499 pièces	0,40 €	+ 0,140 €
De 2 500 à 9 999 pièces	0,34 €	+ 0,100 €
À partir de 10 000 pièces	0,32 €	+ 0,090 €



## SUPER HIT CLEAR /MATT/BASIC

Réf : 2756 / 2904 / 2955

Corps en plastique clear (2756), mat (2904), polished (2955) et clip en plastique opaque brillant. Recharge : **senator**. magic flow X20. Écriture noire.

Longueur d'écriture : jusqu'à 1900 m.

**Surface d'impression sur le corps / clip :**  
50 x 20 mm / 35 x 5 mm

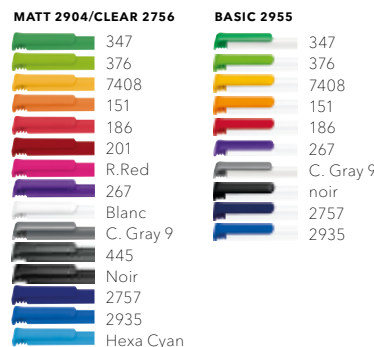

### Tarifs de vente conseillés

**Incluant :** Impression 1 couleur, 1 position, frais de port (1 point France métropolitaine, hors Corse) et frais techniques.

Quantités	Prix HT	couleur supplémentaire
De 500 à 2 499 pièces	0,40 €	+ 0,140 €
De 2 500 à 9 999 pièces	0,34 €	+ 0,100 €
À partir de 10 000 pièces	0,32 €	+ 0,090 €



## SUPER HIT CLEAR SG Réf. 2234

Stylo à bille rétractable en plastique transparent brillant avec zone de préhension souple colorée et clip en plastique opaque brillant.

Recharge : **senator**. magic flow x20. Écriture noire.

Longueur d'écriture : jusqu'à 1900 m.

**Surface d'impression sur le corps / clip :**  
35 x 20 mm / 35 x 5 mm



### Tarifs de vente conseillés

**Incluant :** Impression 1 couleur, 1 position, frais de port (1 point France métropolitaine, hors Corse) et frais techniques.

Quantités	Prix HT	couleur supplémentaire
De 500 à 2 499 pièces	0,46 €	+ 0,140 €
De 2 500 à 9 999 pièces	0,40 €	+ 0,100 €
À partir de 10 000 pièces	0,38 €	+ 0,090 €



## LIBERTY BASIC Réf : 2993

Stylo à bille rétractable. Corps et clip blanc polished, partie supérieure de couleur clear. Recharge : **senator**. magic flow G2. Écriture noire. Longueur d'écriture : jusqu'à 4100 à 5600 m.

**Surface d'impression sur le corps / clip :**  
45 x 20 mm / 35 x 5 mm

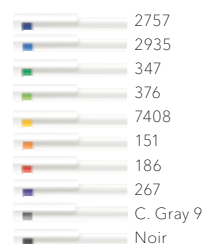

### Tarifs de vente conseillés

**Incluant :** Impression 1 couleur, 1 position, frais de port (1 point France métropolitaine, hors Corse) et frais techniques.

Quantités	Prix HT	couleur supplémentaire
De 500 à 2 499 pièces	0,50 €	+ 0,140 €
De 2 500 à 9 999 pièces	0,45 €	+ 0,100 €
À partir de 10 000 pièces	0,43 €	+ 0,090 €



# PROMOTIONS 2018

Offre valable jusqu'au 31 janvier 2019

Fabriqués en Allemagne  
Stockés et imprimés en France



## LIBERTY POLISHED Réf : 2915

Stylo à bille rétractable en plastique opaque brillant.  
Recharge : **senator** magic flow G2. Écriture noire.  
Longueur d'écriture : jusqu'à 4100 à 5600 m.

**Surface d'impression sur le corps / clip :**  
45 x 20 mm / 35 x 5 mm



25  
COULEURS !

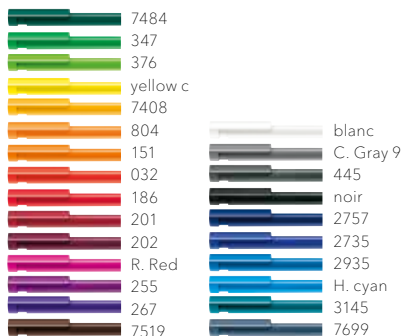

### Tarifs de vente conseillés

**Incluant :** Impression 1 couleur, 1 position, frais de port  
(1 point France métropolitaine, hors Corse) et frais techniques.

Quantités	Prix HT	couleur supplémentaire
De 500 à 2 499 pièces	0,50 €	+ 0,140 €
De 2 500 à 9 999 pièces	0,45 €	+ 0,100 €
À partir de 10 000 pièces	0,43 €	+ 0,090 €

## POINT POLISHED Réf : 3217

Stylo à bille rétractable en plastique opaque brillant,  
clip en métal brillant et poussoir avec décor en  
matière plastique colorée.

Recharge : **senator** magic flow X20. Écriture noire.  
Longueur d'écriture : jusqu'à 1900 m.

**Surface d'impression sur le corps :**  
40 x 20 mm

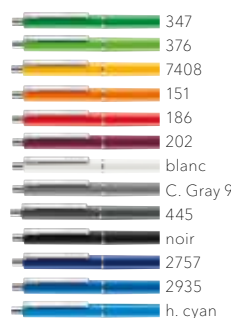

### Tarifs de vente conseillés

**Incluant :** Impression 1 couleur, 1 position, frais de port  
(1 point France métropolitaine, hors Corse) et frais techniques.

Quantités	Prix HT	couleur supplémentaire
De 500 à 2 499 pièces	0,50 €	+ 0,140 €
De 2 500 à 9 999 pièces	0,45 €	+ 0,100 €
À partir de 10 000 pièces	0,43 €	+ 0,090 €

## SUPER HIT RECYCLED Réf : 2850

Stylo à bille rétractable.

Corps : de couleur noire en plastique recyclé à 95 %.

Clip : plastique opaque brillant de couleur.

Recharge **senator** magic flow X20

Écriture noire. Longueur d'écriture : jusqu'à 1900 m.

**Surface d'impression sur le corps / clip :**  
50 x 20 mm / 35 x 5 mm



### Tarifs de vente conseillés

**Incluant :** Impression 1 couleur, 1 position, frais de port  
(1 point France métropolitaine, hors Corse) et frais techniques.

Quantités	Prix HT	couleur supplémentaire
De 500 à 2 499 pièces	0,48 €	+ 0,140 €
De 2 500 à 9 999 pièces	0,42 €	+ 0,100 €
À partir de 10 000 pièces	0,40 €	+ 0,090 €

## NATURE PLUS Réf : 2796

Stylo à bille rétractable en bioplastique  
(matériau biodégradable : canne à sucre).

Recharge : **senator** magic flow G2. Écriture noire.

Longueur d'écriture : jusqu'à 4100 à 5600 m.

**Surface d'impression sur le corps :**  
45 x 20 mm



### Tarifs de vente conseillés

**Incluant :** Impression 1 couleur, 1 position, frais de port  
(1 point France métropolitaine, hors Corse) et frais techniques.

Quantités	Prix HT	couleur supplémentaire
De 500 à 2 499 pièces	0,75 €	+ 0,140 €
De 2 500 à 9 999 pièces	0,69 €	+ 0,100 €
À partir de 10 000 pièces	0,67 €	+ 0,090 €

# PROMOTIONS 2018

Offre valable jusqu'au 31 janvier 2019

Stockés et imprimés  
en France



## CHALLENGER SOFT CLEAR

Réf : 2597

Stylo à bille rétractable en plastique transparent brillant et zone de préhension souple assortie.



Recharge : **senator**. magic flow G2.

Écriture noire.

Longueur d'écriture : jusqu'à 4100 à 5600 m.

**Surface d'impression sur le corps :**

**30 x 20 mm ou 45 x 10 mm**

  Fabriqués en Allemagne  
Stockés et imprimés en France



Tarifs de vente conseillés

**Incluant :** Impression 1 couleur, 1 position, frais de port  
(1 point France métropolitaine, hors Corse) et frais techniques.

Quantités	Prix HT	couleur supplémentaire
De 500 à 2 499 pièces	0,80 €	+ 0,140 €
De 2 500 à 9 999 pièces	0,68 €	+ 0,100 €
À partir de 10 000 pièces	0,64 €	+ 0,090 €



## NEW SPRING CLEAR Réf : 2410

Stylo à bille rétractable en plastique transparent brillant, poussoir intérieur métallisé.

Clip en métal brillant.



Recharge : **senator**. magic flow G2.

Écriture noire.

Longueur d'écriture : jusqu'à 4100 à 5600 m.

**Surface d'impression sur le corps :**

**40 x 20 mm**

  Fabriqués en Allemagne  
Stockés et imprimés en France



Tarifs de vente conseillés

**Incluant :** Impression 1 couleur, 1 position, frais de port  
(1 point France métropolitaine, hors Corse) et frais techniques.

Quantités	Prix HT	couleur supplémentaire
De 300 à 2 499 pièces	1,15 €	+ 0,140 €
De 2 500 à 9 999 pièces	1,08 €	+ 0,100 €
À partir de 10 000 pièces	1,04 €	+ 0,090 €



## CITIZEN Réf : 4263

Stylo à bille rétractable en alu laqué et attributs en métal chromé. Recharge : **senator**. magic flow G2.

Écriture bleue.

Longueur d'écriture : jusqu'à 4 100 à 5 600 m.

 Stockés et imprimés  
en France.

**Couleurs de marquage réalisables en sérigraphie**



**Rendu gravure**



**Conditionnement standard**

Boîte en plastique transparent  
10 pièces

**Option : Étui suédoise ET2017**

Prix unitaire : 0,32 € HT.

Tarifs de vente conseillés

**Incluant :** Impression 1 couleur ou 1 gravure, 1 position,  
frais de port (1 point France métropolitaine, hors Corse) et frais techniques.

### 1. SÉRIGRAPHIE

Quantités	Prix HT
50	2,682 €
100	1,892 €
250	1,515 €
500	1,426 €
1000	1,400 €

### 2. GRAVURE

Quantités	Prix HT
50	3,360 €
100	2,630 €
250	2,318 €
500	1,988 €
1000	1,900 €

### 3. GRAVURE 360°

Quantités	Prix HT
50	3,500 €
100	2,750 €
250	2,500 €
500	2,100 €
1000	2,000 €



**Couleurs disponibles**



**1. Sérigraphie sur corps**

Surface d'impression : 35 x 10 mm



**2. Gravure sur corps**

Surface d'impression : 35 x 6 mm



**3. Gravure 360°**

Surface d'impression : 90 x 31,93 mm

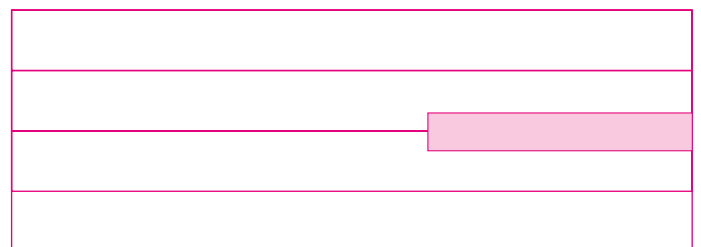
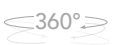

# PROMOTIONS 2018

Offre valable jusqu'au 31 janvier 2019

## DEVON Réf : 2789

Stylo à bille rétractable.

Corps : métal laqué avec zone de préhension souple noire.

Pointe : métal laqué noir.

Attributs : métal chromé.

Recharge **senator**. G2 métal.

Ecriture bleue.

Longueur d'écriture : jusqu'à 8 200 à 8 600 m.

**Surface d'impression :**

**53 x 37,8 mm**

**Couleurs disponibles**



 Stockés et imprimés en France.

**Rendu gravure**



miroir miroir miroir

**Inclus : étui en carton ET157.**



360°

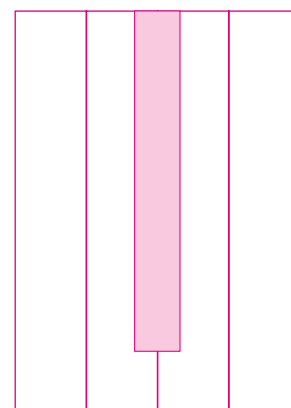

**Surface d'impression**  
**53 x 37,8 mm**

**Tarifs de vente conseillés**

**Incluant :** 1 gravure, 1 position, frais de port (1 point France métropolitaine, hors Corse) et frais techniques.

Quantités	de 50 à 249	de 250 à 500
<b>2789</b> + gravure 360° + étui ET157	4,65	4,20

## NAUTIC TOUCH PAD PEN

Réf : 2754

Stylo à bille avec mécanisme tournant et pointe touch pad.

Corps et attributs: métal chromé brillant.

Capuchon : métal laqué, touché souple.

Recharge **senator**. métal G2.

Ecriture bleue.

Longueur d'écriture : jusqu'à 8 200 à 8 600 m.

**Surface d'impression :**

**46 x 35,15 mm**

**Couleurs disponibles**



 Stockés et imprimés en France.

**Rendu gravure**



miroir miroir

**Inclus : étui en carton ET157.**



360°

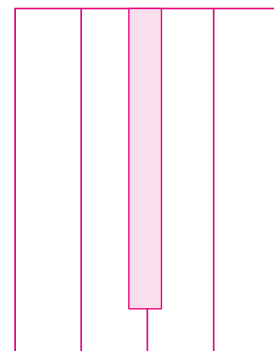

**Surface d'impression**  
**46 x 35,15 mm**

**Tarifs de vente conseillés**

**Incluant :** 1 gravure, 1 position, frais de port (1 point France métropolitaine, hors Corse) et frais techniques.

Quantités	de 50 à 199	de 200 à 500
<b>2754</b> + gravure 360° + étui ET157	7,30	6,80

# PROMOTIONS 2018

Offre valable jusqu'au 31 janvier 2019



RENDU PHOTO  
EFFET 3D  
FINESSES  
DEGRADÉS  
OMBRES

...

IMPRESSION HD  
À 360°

Avec cette nouvelle méthode d'impression, le marquage est passé de 2 à 3 dimensions.

Vous pouvez non seulement voir mais aussi ressentir l'impression en relief. Nous avons inventé, chez senator®, une nouvelle manière de vous démarquer : l'impression HD.

De plus, cette nouvelle technologie d'impression HD permet d'imprimer n'importe quelles nuances de couleurs ou de dégradés. Ce service est une exclusivité mondiale uniquement disponible chez senator®.

Avantages de cette technique d'impression :

Impression en relief 3D.

Réalisation de dégradés complexes.

Reproduction précise et photo-réaliste.

Impression à 360°.

Réalisation de logos multicolores sans limite.

## CHALLENGER BASIC Réf. 2957

Stylo à bille rétractable en plastique opaque brillant blanc avec clip de couleur.

Recharge : **senator** magic flow G2. Écriture noire.

Longueur d'écriture : jusqu'à 4100 à 5600 m.

**Surface d'impression sur le corps :**

70 x 35 mm

**Couleurs de clip disponibles :**



**Panachage :** 500 pièces par couleur

**Fichiers requis :**

Logo vectoriel ou image en 600 dpi.

Les textes doivent être vectorisés ou en 1200 dpi.

Fabriqués et imprimés en Allemagne

**Tarifs de vente conseillés HT incluant :**

L'impression HD quadri à 360°.

Les frais de port

(1 point France métropolitaine, hors Corse).

Les frais techniques.

PRIX HT	500	1 000	2 500	5 000	10 000
<b>2957</b> + impression HD 360°	1,029 €	0,887 €	0,713 €	0,582 €	0,550 €



## SUPER HIT BASIC Réf. 2955

Stylo à bille rétractable en plastique opaque brillant blanc avec clip de couleur.

Recharge : **senator** magic flow x20. Écriture noire.

Longueur d'écriture : jusqu'à 1900 m.

**Surface d'impression sur le corps :**

70 x 33 mm

**Couleurs de clip disponibles :**

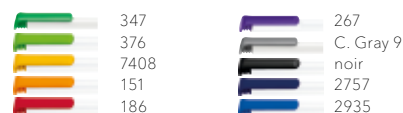

**Panachage :** 500 pièces par couleur

**Fichiers requis :**

Logo vectoriel ou image en 600 dpi.

Les textes doivent être vectorisés ou en 1200 dpi.

Fabriqués et imprimés en Allemagne

**Tarifs de vente conseillés HT incluant :**

L'impression HD quadri à 360°.

Les frais de port

(1 point France métropolitaine, hors Corse).

Les frais techniques.

PRIX HT	500	1 000	2 500	5 000	10 000
<b>2955</b> + impression HD 360°	0,740 €	0,660 €	0,500 €	0,410 €	0,390 €



# PROMOTIONS 2018

Offre valable jusqu'au 31 janvier 2019

**NOUVEAU !**

## PICS MINI Réf. 0501

Mug blanc en grès.

Surface de marquage :  
170 x 60 mm

h : 74 mm    Ø : 71 mm

0,23 l



Stockés et imprimés en France.

Couleur disponible



Conditionnement

Standard de 48 pièces

Inclus

Emballage individuel en carton.



Fichier requis :

Image haute définition à 1200 DPI  
Les textes et logos devront être vectorisés.

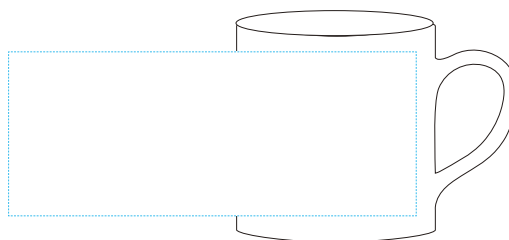

Compatible avec les machines à café à dosettes

Tarifs de vente conseillés HT

incluant :

Impression quadri en sublimation, frais de port (1 point France métropolitaine, hors Corse et livraison à l'étranger) et frais techniques.

Conditionnement standard sous carton de 48 pièces.

Quantités	48	96	144	288	576	1008	2016
Sublimation	7,10	6,65	6,47	6,29	5,85	5,35	5,11

## RETROUVEZ TOUS NOS MUGS PICS

Sur notre catalogue général.  
Impression sublimation.

PICS SOLID  
réf. 358



PICS ELITE INSIDE  
réf. 355



PICS ELITE  
réf. 354



PICS CLASSIC  
réf. 362



PICS SWEEP  
réf. 357



PICS COSMOS  
réf. 356

# PROMOTIONS 2018

Offre valable jusqu'au 31 janvier 2019

Stockés et imprimés en France



## PRIME

Réf : 0341

Mug blanc en porcelaine.

**Surface de marquage :**  
155 x 70 mm

h : 106 mm

Ø : 74 mm

0,25 l

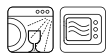

**Fichiers requis :**

Visuel vectoriel  
sans trame ni aplat.



Emballage individuel  
en option 0,78 € HT.

**Tarifs de vente conseillés HT**

**incluant :**

Impression 1 ou 2 couleurs, frais de port (1 point France métropolitaine, hors Corse et livraison à l'étage) et frais techniques.

Conditionnement standard sous carton de 36 pièces.

Quantité	72	108	324	504	1008	2016	5040
1 couleur	4,59 €	4,07 €	3,71 €	3,49 €	2,79 €	2,75 €	2,61 €
2 couleurs	5,97 €	5,23 €	4,52 €	4,18 €	3,60 €	3,32 €	3,12 €



## FROZEN MUG

Réf : 0970

Mug en verre dépoli.

**Surface de marquage :**  
170 x 70 mm

h : 97 mm

Ø : 80 mm

0,25 l



**Fichiers requis :**

Visuel vectoriel  
sans trame ni aplat.



Emballage individuel  
en option 0,78 € HT.

**Tarifs de vente conseillés HT**

**incluant :**

Impression 1 ou 2 couleurs, frais de port (1 point France métropolitaine, hors Corse et livraison à l'étage) et frais techniques.

Conditionnement standard sous carton de 36 pièces.

Quantité	72	108	324	504	1008	2016	5040
1 couleur	4,09 €	3,59 €	3,40 €	3,21 €	2,76 €	2,64 €	2,57 €
2 couleurs	5,29 €	4,59 €	4,10 €	3,81 €	3,30 €	3,14 €	3,01 €



## FROZEN COLOUR

Réf : 0972

Mug en verre dépoli  
de couleur.

**Surface de marquage :**  
170 x 70 mm

h : 97 mm

Ø : 80 mm

0,25 l



**Fichiers requis :**

Visuel vectoriel  
sans trame ni aplat.



Emballage individuel  
en option 0,78 € HT.

**Tarifs de vente conseillés HT**

**incluant :**

Impression 1 ou 2 couleurs, frais de port (1 point France métropolitaine, hors Corse et livraison à l'étage) et frais techniques.

Conditionnement standard sous carton de 36 pièces.

Quantité	72	108	324	504	1008	2016	5040
1 couleur	4,96 €	4,49 €	4,17 €	3,97 €	3,49 €	3,37 €	3,10 €
2 couleurs	6,16 €	5,49 €	4,87 €	4,57 €	4,03 €	3,87 €	3,54 €



## PRIME COLOUR

Réf : 0351

Mug en grès de couleur.

**Surface de marquage :**  
155 x 70 mm

h : 103 mm

Ø : 74 mm

0,25 l

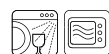

**Fichiers requis :**

Visuel vectoriel  
sans trame ni aplat..



Emballage individuel  
en option 0,78 € HT.

**Tarifs de vente conseillés HT**

**incluant :**

Impression 1 ou 2 couleurs, frais de port (1 point France hors Corse et livraison à l'étage) et frais techniques.

Conditionnement standard sous carton de 36 pièces.

Quantité	72	108	324	504	1008	2016	5040
1 couleur	5,00 €	4,52 €	4,26 €	4,07 €	3,53 €	3,42 €	3,26 €
2 couleurs	6,26 €	5,57 €	5,00 €	4,70 €	4,10 €	3,95 €	3,72 €





# PROMOTIONS 2017

Offre valable jusqu'au 31 janvier 2019

Stockés et imprimés en France



## MAXIM CAFÉ

Réf : 0907



Compatible  
avec les  
machines  
à café à  
dosettes

Mug blanc en porcelaine.

Surface de marquage :  
40 x 40 mm

h : 82 mm

Ø : 80 mm

0,20 €



Fichiers requis :

Visuel vectoriel



Boîte P1BF



Emballage individuel  
en option 0,78 € HT.

Tarifs de vente conseillés HT

**incluant :**

Impression 1 ou 2 couleurs sur 1 face, frais de port (1 point France métropolitaine, hors Corse et livraison à l'étage) et frais techniques.

Conditionnement standard sous carton de 36 pièces.

Quantité	72	108	324	504	1008	2016	5040
1 couleur	5,35 €	5,02 €	4,72 €	4,52 €	3,97 €	3,76 €	3,55 €
2 couleurs	6,55 €	6,02 €	5,42 €	5,12 €	4,51 €	4,26 €	3,99 €

## PICS ONE

Réf : 0323

Mug blanc en grès.

Surface de marquage :  
200 x 80 mm

h : 96 mm

Ø : 82 mm

0,30 €



Fichier requis :

Image haute définition à 1200 DPI  
Les textes et logos devront être vectorisés.

\* Boîte P1BF à moitié prix : 0,39 €

Tarifs de vente conseillés HT

**incluant :**

Impression quadri en sublimation,  
frais de port (1 point France métropolitaine, hors Corse et livraison à l'étage) et frais techniques.

Conditionnement standard sous carton de 36 pièces.

Quantité	72	108	324	504	1008	2016	2040
Sublimation	6,90 €	5,90 €	5,18 €	4,90 €	4,78 €	4,10 €	3,70 €
Boîte*	0,39 €						



Boîte P1BF

## ELITE MATT

Réf : 0343

Mug en grès de couleur finition mate  
avec intérieur blanc..

Surface de marquage :  
40 x 40 mm

h 100 mm

Ø 82 mm

0,25 €



Fichiers requis :

Visuel vectoriel  
sans trame ni aplat.



Boîte P1BF



Emballage individuel  
en option 0,78 € HT.

Tarifs de vente conseillés HT

**incluant :**

Impression 1 ou 2 couleurs sur 1 face, frais de port (1 point France métropolitaine, hors Corse et livraison à l'étage) et frais techniques.

Conditionnement standard sous carton de 36 pièces.

Quantité	72	108	324	504	1008	2016	5040
1 couleur	4,67 €	4,22 €	3,91 €	3,72 €	3,27 €	3,15 €	2,89 €
2 couleurs	5,87 €	5,22 €	4,61 €	4,32 €	3,81 €	3,65 €	3,33 €



## PICS AMITY

Réf : 0359

Mug blanc en grès.

Surface de marquage :  
180 x 60 mm

h : 86 mm

Ø : 80 mm

0,25 €



Fichier requis :

Image haute définition à 1200 DPI  
Les textes et logos devront être vectorisés.

Tarifs de vente conseillés HT

Image haute définition à 1200 DPI  
Les textes et logos devront être vectorisés.

Tarifs de vente conseillés HT

**incluant :**

Impression quadri en sublimation,  
frais de port (1 point France métropolitaine, hors Corse et livraison à l'étage) et frais techniques.

Conditionnement standard sous carton de 36 pièces.

Quantité	72	108	324	504	1008	2016	2040
Sublimation	6,90 €	6,20 €	5,70 €	5,60 €	5,54 €	5,49 €	5,40 €

Compatible  
avec les  
machines  
à café à  
dosettes



Boîte P1BF



Emballage individuel  
en option 0,78 € HT.



**EXPÉDITION DE VOTRE COMMANDE**

**SOUS 24 H !\***

**DESCRIPTIF**

**Super Hit Basic réf : 2955**

Stylo à bille rétractable. Corps blanc et clip de couleur en plastique opaque brillant. Recharge : **senator**. magic flow X20. Écriture noire. Longueur d'écriture : 1900 m.

**Super Hit Clear réf : 2756**

Stylo à bille rétractable. Corps : plastique transparent brillant. Clip : plastique opaque brillant. Recharge : **senator**. magic flow X20. Écriture noire. Longueur d'écriture : 1900 m.

**Super Hit Matt réf : 2904**

Stylo à bille rétractable. Corps : plastique mat. Clip : plastique opaque brillant. Recharge : **senator**. magic flow X20. Écriture noire. Longueur d'écriture : 1900 m.



Fabriqués en Allemagne  
Stockés et imprimés en France

**SURFACES D'IMPRESSION**

- (A) sur le clip : 35 x 5 mm
- (B) sur le corps : 50 x 20 mm

Pour l'impression, un fichier vectorisé devra être fourni.

**10 COULEURS (SUPER HIT BASIC)**

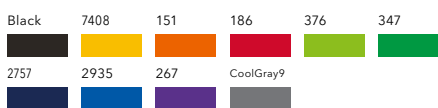

**15 COULEURS (SUPER HIT MATT ET CLEAR)**

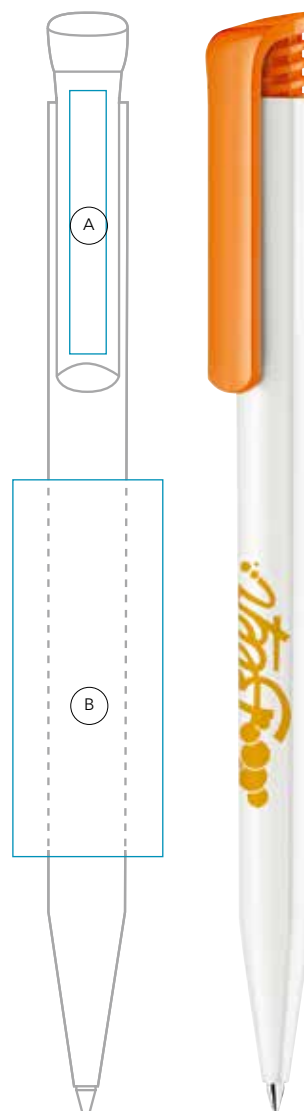
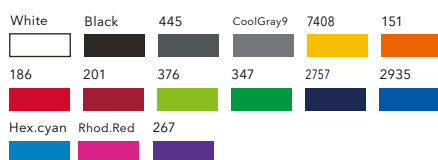

**TARIFS DE VENTE CONSEILLÉS**

**Inclus dans le prix :** l'impression sérigraphie 1 couleur, 1 position, les frais techniques, les frais de port (1 point France métropolitaine, hors Corse). Pas de panachage possible. Conditionnement standard par carton de 500 ou 1 000 pièces.

**DE 500 À 2000 PIÈCES  
0,50 € HT/Pc**

Offre valable jusqu'au 31 janvier 2019

\* Senator ne peut garantir de date de livraison, celle-ci étant fonction des contraintes géographiques. Expédition sous 24 heures après accord BAT (hors week-ends et jours fériés). Si votre BAT est validé avant 14h, nous expédions votre commande le lendemain. Si une rupture de stock survient sur ce produit, nous vous proposerons une alternative dans la même gamme. Merci de mentionner dans l'objet de votre email : « 24h Express » afin que votre commande soit traitée en priorité. Offre limitée à maximum 2 000 pièces pour un seul et même marquage. Sous réserve d'accord de notre service financier.



**SOYEZ SEREIN,  
DANS 72 H\* MAXIMUM  
C'EST EXPÉDIÉ !**

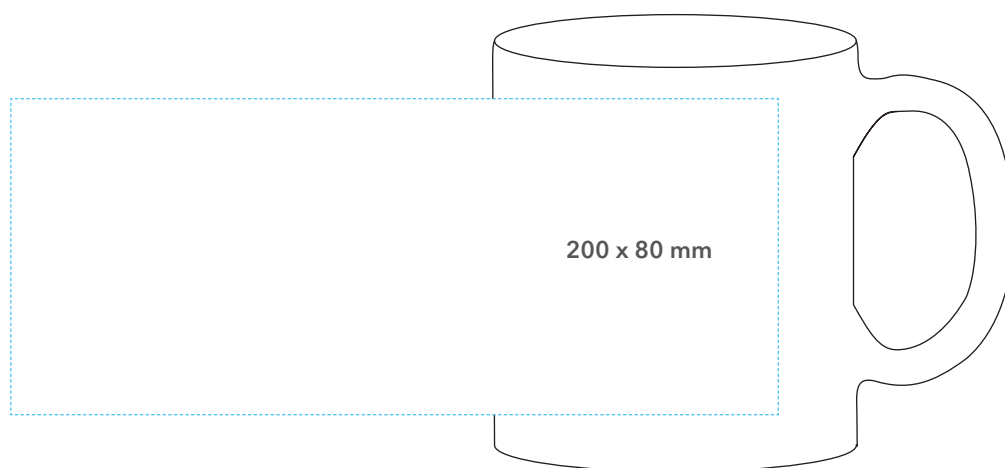



**Boîte P1BF**

**DESCRIPTIF**

**Pics One réf : 0323**

Mug blanc en grès personnalisable en sublimation quadri.

 h : 96 mm  Ø : 82 mm  0,30 l



Stockés et imprimés en France

**SURFACE D'IMPRESSION : 200 x 80 mm**

Pour l'impression, nous fournir un fichier vectorisé ou une image haute définition à 1200 dpi.

Pour un meilleur rendu, nous vous conseillons de vectoriser les textes.

**TARIFS DE VENTE CONSEILLÉS**

**Inclus dans le prix :**

- Impression quadri en sublimation
- Les frais techniques
- Les frais de port (1 point France métropolitaine, hors Corse et livraison à l'étage)
- Boîte et mise sous boîte individuelle P1BF

<b>36 PIÈCES</b>	<b>72 PIÈCES</b>	<b>108 PIÈCES</b>	<b>144 PIÈCES</b>
<b>8,00 €</b>	<b>7,65 €</b>	<b>6,60 €</b>	<b>6,00 €</b>

Offre valable jusqu'au 31 janvier 2019

\* Senator ne peut garantir de date de livraison, celle-ci étant fonction des contraintes géographiques. Expédition sous 72 h ouvrés après accord BAT (hors week-ends et jours fériés). Pas de personnalisation nominative. Merci de mentionner dans l'objet de votre email : « Pics One Express » afin que votre commande soit traitée en priorité. Offre limitée à maximum 144 pièces pour un seul et même marquage. Sous réserve d'accord de notre service financier.

# Les engagements de Senator®

Si acheter des stylos de qualité inférieure peut nuire à votre image, alors imaginez ce que peut provoquer l'achat de stylos qui ne répondent pas aux normes de sécurité actuelles !

- Tous nos stylos plastique et recharges sont **FABRIQUÉS** par Senator en Allemagne.
- Faible bilan carbone : nos stylos plastique sont injectés et assemblés à 100% en Allemagne, nous n'utilisons **NI BATEAU, NI AVION** pour acheminer nos produits.
- Afin d'être plus proches des **NORMES ENVIRONNEMENTALES**, tous nos stylos plastique contiennent une part de matière recyclée.
- Tous les produits Senator répondent aux **NORMES REACH, BSCI ET SEDEX**. Notre usine est certifiée ISO 9001 et 14001.
- Nos stylos ne contiennent **NI PHÉNOLS, NI LATEX**.
- Nous utilisons des encres **NON CANCÉRIGÈNES**.
- Nos stylos répondent au **TEST DE NEWTON** : les clips sont conçus pour résister à l'arrachement par un enfant.
- Nos recharges écrivent entre **1 900 m** (recharges X20) et **5 600 m** (recharges G2) pour les stylos plastique. Votre impact publicitaire en sera d'autant plus long.
- Nous proposons des **PRODUITS ÉCOLOGIQUES** aux couleurs acidulées tel que le Nature Plus à base d'amidon de maïs.
- Nous sommes le seul fabricant européen à proposer chaque année un **NOUVEAU MODÈLE DE PRODUIT**. Notre cellule R&D est en recherche constante pour vous offrir de nouvelles techniques d'impression telle l'impression HD quadri à 360° proposée en exclusivité mondiale.
- Nous vous proposons des produits au **DESIGN EUROPÉEN** avec un rapport qualité / prix répondant aux tendances actuelles.

## Mugs Senator conformes aux :

- **RÈGLEMENT (CE) N° 1935/2004** du Parlement européen et du Conseil du 27 octobre 2004 concernant les matériaux et objets destinés à entrer en contact avec des denrées alimentaires.
- **RÈGLEMENT (CE) N°2023/2006** de la Commission du 22 décembre 2006 relatif aux bonnes pratiques de fabrication des matériaux et objets destinés à entrer en contact avec des denrées alimentaires.
- **DIRECTIVE 84/500/CEE** consolidée du 15 octobre 1984 relative au rapprochement des législations des Etats membres en ce qui concerne les objets

céramiques destinés à entrer en contact avec les denrées alimentaires.

- Tous nos mugs sont **IMPRIMÉS SOIT EN FRANCE, SOIT EN ALLEMAGNE** en fonction de la complexité des marquages.
- Les encres utilisées sont des **ENCRES NON CANCÉRIGÈNES**.
- Les mugs en verre sont **RECYCLABLES**.

